



TechBook

in.k300

el teclado esencial para Spas de exterior



Pantalla LCD brillante

Íconos de función del spa

Económico





Tabla de materias

Advertencias	2
Introducción	3
Disposición del teclado in.k300	4
Dimensiones del in.k300	4
Instalación del in.k300	4
Plantilla de perforación	5
Notas de instalación	6
Ubicación del teclado	6
Conexión del teclado in.k300 al spa	6
Funciones del teclado	7
- Poner en marcha o detener accesorios	7
- Temperatura del agua	7
- Modo Off	7
Etapas de la programación	8
- Menú de programación	8
- Ajuste de la hora	8
- Programación de los ciclos de filtrado/depuración	8
- Ajuste de la hora de inicio del ciclo de filtrado o de depuración	9
- Ajuste de la duración del ciclo de filtrado	9
- Ajuste de la frecuencia del ciclo de filtrado o de la depuración	9
- Ajuste del modo económico*	9
- Ajuste de la hora de inicio del modo económico*	9
- Ajuste de la duración del modo económico*	10
- Ajuste de la unidad de temperatura	10
- Modo Smart Winter	10
- Enfriamiento	10
- Control de la temperatura del agua	10
Mensajes de error	11
Especificaciones	12



Advertencias



ADVERTENCIAS:

Antes de instalar o de conectar la unidad, sírvase leer lo siguiente.

EL INCUMPLIMIENTO DE LAS SIGUIENTES ADVERTENCIAS PUEDE DISMINUIR DE MANERA SIGNIFICATIVA LA VIDA ÚTIL DE ESTE PRODUCTO, Y PROVOCAR AVERÍAS ASÍ COMO CONDICIONES DE PELIGRO*. EL SENTIDO COMÚN DEBE PREVALECER CUANDO SE CONSIDERE LA INSTALACIÓN Y/O EL USO DE CUALQUIER CONTROL ELECTRÓNICO EN UN ELECTRODOMÉSTICO FINAL.

- RESPETE LAS CONDICIONES MEDIOAMBIENTALES ENUMERADAS AL FINAL DEL TECHBOOK.
- ESTA UNIDAD DEBE SER INSTALADA POR PERSONAL CALIFICADO.
- EL MANTENIMIENTO DE ESTA UNIDAD DEBE SER EFECTUADO SOLAMENTE POR PERSONAL CALIFICADO. NO CONTIENE PIEZAS QUE PUEDAN SER REPARADAS O REEMPLAZADAS POR EL USUARIO.
- ESTA UNIDAD DEBE SER INSTALADA SOBRE UNA SUPERFICIE PLANA Y LIMPIA.
- LA EMPAQUETADURA EN LA PARTE TRASERA DE LA UNIDAD EVITA LA INFILTRACIÓN DE AGUA POR DETRÁS DE LA SUPERFICIE MONTADA. SI LA EMPAQUETADURA ESTÁ DAÑADA, SELLE LA PARTE TRASERA DE LA UNIDAD USANDO SILICONA PARA EVITAR TODA INFILTRACIÓN POR DETRÁS DE LA SUPERFICIE MONTADA.
- ESTA UNIDAD DEBE SER MONTADA SOBRE EL BORDE EXTERIOR DEL SPA. PARA MÁS DETALLES, VEA LA SECCIÓN DE INSTALACIÓN.
- LA PARTE TRASERA DE ESTA UNIDAD NO DEBE ESTAR RODEADA DE MANERA TAL QUE PROVOQUE LA ACUMULACIÓN DE AGUA. PARA MÁS DETALLES, VEA LA SECCIÓN DE INSTALACIÓN.

*CONDICIÓN PELIGROSA:

ES UNA CONDICIÓN QUE PUEDE SER POTENCIALMENTE PERJUDICIAL Y/O PELIGROSA PARA EL OPERADOR O EL ENTORNO. ESTO INCLUYE, SIN LIMITARSE A ELLO: INCENDIOS, INUNDACIONES U OTROS DAÑOS CAUSADOS POR EL AGUA, FALLOS DIELÉCTRICOS (PRESENCIA DE ALTO VOLTAJE), ETC.

MANTENIMIENTO

Si tiene problemas, no intente reparar la unidad. Envíela a su concesionario para que la repare.

ACCESORIOS

Asegúrese de utilizar solamente los accesorios especificados. El uso de piezas distintas a las designadas podría causar daños internos a la unidad o una instalación no segura de la unidad. Esto podría causar que las piezas se aflojen, resultando en condiciones de peligro o en daños al producto.

DISPOSICIÓN FINAL DEL PRODUCTO

El electrodoméstico (o el producto) debe ser desechado por separado en concordancia con la legislación local relativa a la eliminación de residuos.



Spas compatibles:

in.xm2, in.xe, in.yt, in.yj, y in.ye con la revisión de software compatible.

Aeware®, Gecko® y sus logotipos correspondientes son marcas comerciales registradas de Gecko Alliance Group. in.k300™, in.xm2™, in.xe™, in.yt™, in.ye™, in.yj™ y sus logotipos correspondientes son marcas comerciales de Gecko Alliance Group.

Todo otro nombre de producto o de compañía que pudiera ser mencionado en esta publicación constituye un nombre comercial, marca comercial o marca comercial registrada de su respectivo propietario.



in.k300

el teclado esencial para spas

El in.k300 le ofrece todas las características que usted realmente necesita en un teclado. Compacto y con una gran pantalla LCD; lo suficientemente brillante para ser visto durante el día y lo suficientemente sencillo como para poder utilizarlo en plena noche; económico, pero sólidamente construido.

Elemento	in.k300
Tamaño de la pantalla LCD estática (medida diagonalmente)	1.5"
Montaje opcional con tuercas de mariposa y espaciadores	●
Junta de bisel de doble cara	●
Íconos que ofrecen información instantánea del estado del spa	●
Número de bombas/inyectores aceptados	162
Indicador de hora	●



Disposición del teclado in.k300

Modelo de 1 bomba

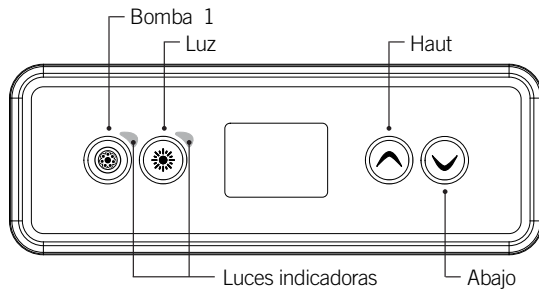

Modelo de 2 bombas

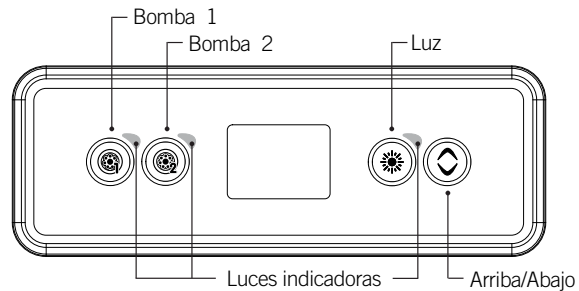

Dimensiones del in.k300

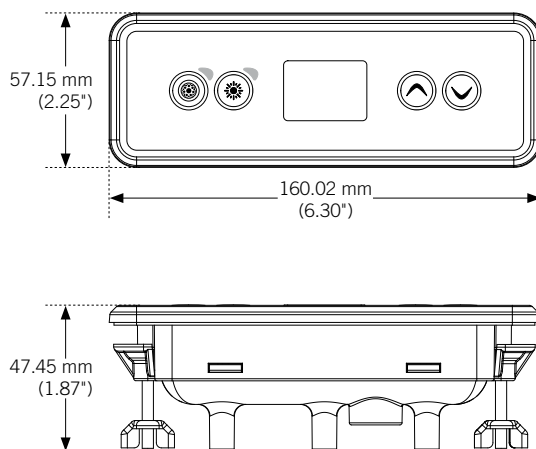

Instalación del in.k300



Para instalar el in.k300, utilice la plantilla de perforación incluida en esta sección. Determine la ubicación de montaje y adhiera la plantilla en el lugar designado. Corte una apertura de acuerdo a la plantilla.

Limpie la superficie de instalación y pele la junta adhesiva de la parte trasera del teclado.

Inserte el teclado correctamente alineado. Asegúrese de pegarlo bien, presionando delicada y uniformemente sobre toda la superficie.

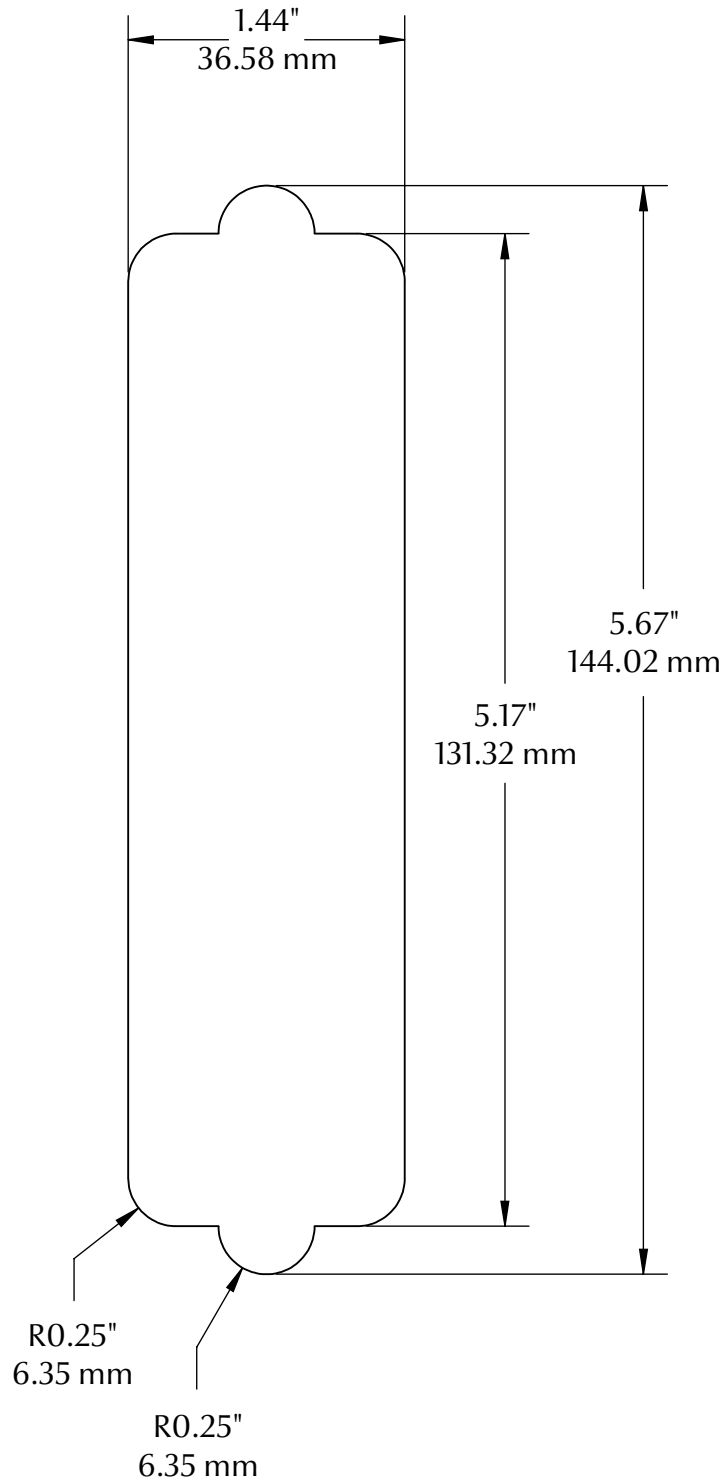



Notas de instalación

Ubicación del teclado

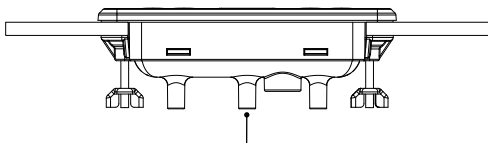

No se debe bloquear el orificio de ventilación en la parte trasera del teclado.

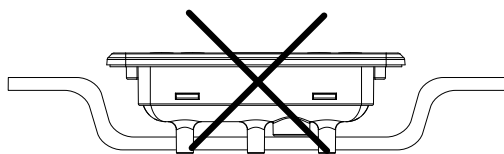

La parte trasera del in.k300 no debe ser insertada donde el agua pueda acumularse. Debe, al contrario, sobresalir.

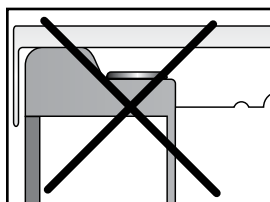
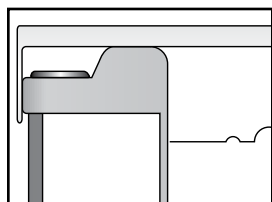

Se recomienda instalar el in.k300 sobre el extremo exterior del spa, de manera que no se vea afectado por la humedad adherida a la cubierta

Conexión del teclado in.k300 al spa

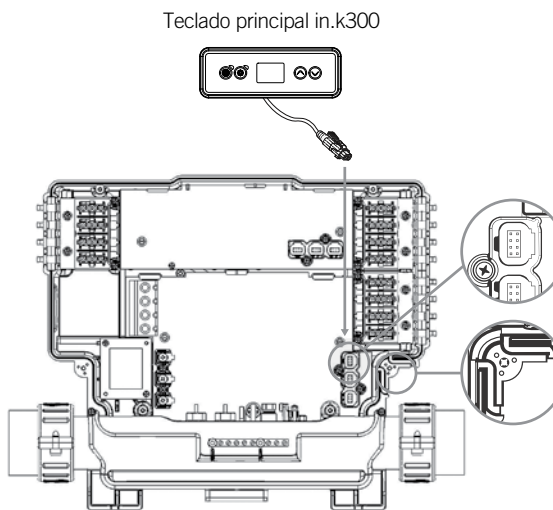

in.xe y in.xm 2

Para conectar el teclado in.k300, basta con insertar su conector in.link dentro del conector de teclado adecuado del armazón del spa (como se muestra en la imagen).

in.ye y in.yt

Para conectar el teclado in.k300, retire la cubierta, y a continuación inserte el conector in.link en el conector de teclado adecuado (según se ve en la ilustración). Introduzca el cable a través de uno de los canales moldeados de descarga de tracción, situados en el lado inferior derecho del sistema del spa (según se ve en la ilustración). Rellene el espacio restante con las juntas de espuma incluidas. No olvide volver a colocar la cubierta y todos los tornillos (rote hasta un máx. de 8 pulg. libr. [0,9 N.m]).

Funciones del teclado

Poner en marcha o detener accesorios

Para poner en marcha o detener un accesorio, presione el botón correspondiente. Los indicadores se iluminarán cuando el accesorio asociado se haya encendido.

Si un accesorio tiene más de dos estados, presione el botón hasta llegar al estado deseado. Los indicadores parpadearán si las bombas de doble velocidad están a baja velocidad, y permanecerán iluminadas si están a alta velocidad.

Si tiene un inyector de aire, éste será controlado mediante el botón de la **Bomba 2**. El orden de las acciones es el siguiente: bomba 2 activada; bomba 2 en alta velocidad (si aplicable); inyector activado; bomba 2 desactivada; inyector desactivado.



Temperatura del agua

La pantalla muestra la temperatura actual del agua. Use los botones **Arriba** y **Abajo** para seleccionar la temperatura deseada.

El ícono de punto de ajuste aparece en la parte superior de la pantalla. Después de 3 segundos sin que se cambie la temperatura, el teclado regresa a su pantalla normal.



Modo Off

Al presionar la Bomba 1 durante 5 segundos se habilita el modo Off. Este modo permite detener durante 30 minutos todas las salidas, incluyendo las funciones automáticas como el ciclo de filtrado, un pedido de calentado y el modo Smart Winter, para efectuar un rápido mantenimiento del spa. Cuando el modo Off está habilitado, la pantalla alterna entre el mensaje "OFF", la hora y la temperatura del agua. La luz del spa parpadea por unos segundos antes del término de los 30 minutos para advertir que el sistema recomenzará pronto su funcionamiento normal. Presione la Bomba 1 o la Bomba 2 (si disponible) para recomenzar el sistema antes del término de los 30 minutos. Cuando el sistema retoma su funcionamiento normal, la pantalla muestra "On" durante 3 segundos.



Etapas de la programación



Menú de programación

Se puede acceder al menú de programación manteniendo presionado el botón **Luz** durante 5 segundos. En el menú de programación se pueden ajustar los siguientes parámetros: hora, ciclos de filtrado o de depuración, el modo económico y las unidades de temperatura. Dentro del menú de programación, use los botones **Arriba** o **Abajo** para ajustar los parámetros y utilice el botón **Luz** para avanzar al siguiente parámetro. Los cambios serán guardados solamente después de la confirmación del último parámetro. Si transcurren 10 segundos sin que se haya ejecutado una acción, el sistema sale del menú de programación sin guardar ningún cambio.



Ajuste de la hora

Acceda al menú de programación manteniendo presionado el botón **Luz** durante 5 segundos. La pantalla mostrará el ajuste de hora en curso, con los dígitos de hora parpadeando. Dependiendo de la configuración de fábrica, su sistema podría estar en el formato de 24 horas o de 12 horas.

Ajuste de la hora: Use las flechas para ajustar la hora. Presione el botón **Luz** para avanzar al siguiente parámetro, los minutos.

Ajuste de los minutos: Use las flechas para ajustar los minutos. Presione el botón **Luz** para avanzar al siguiente parámetro, la hora de inicio del filtrado o de la depuración (FS).

Programación de los ciclos de filtrado/depuración

Dependiendo de la configuración del sistema, su spa puede efectuar un ciclo de filtrado o de depuración. El menú del ciclo de filtrado comprende los siguientes parámetros: la hora de inicio (FS), la duración (Fd) y la frecuencia (FF). El ciclo de depuración comprende los siguientes parámetros: la hora de inicio (FS) y la frecuencia (FF).

Durante el ciclo de filtrado, todas las bombas y el inyector se ponen en marcha a alta velocidad durante 1 minuto (etapa de depuración). Después, la bomba asociada con el filtro funcionará a baja velocidad durante el tiempo restante del ciclo de filtrado (etapa de limpieza).

Un ciclo de depuración es usado cuando el spa viene equipado con una bomba de circulación de 24 horas, la cual ofrece una etapa de limpieza constante. Durante este ciclo, todas las bombas y el inyector se ponen en marcha a alta velocidad durante 1 minuto.

Etapas de la programación



Ajuste de la hora de inicio del ciclo de filtrado o de depuración

La pantalla mostrará FSxx, "xx" representando la hora de inicio del ciclo. Use las flechas para determinar la hora. Use el botón **Luz** para avanzar al siguiente parámetro, la duración del filtrado (Fd).



Ajuste de la duración del ciclo de filtrado (no disponible en los sistemas de depuración)

La pantalla mostrará Fdxx, "xx" representando la duración en horas del ciclo de filtrado. Use las flechas para determinar la duración. Use el botón **Luz** para avanzar al siguiente parámetro, la frecuencia del filtrado o de la depuración (FF).
 0 = sin filtrado
 24 = filtrado constante
 No se recomienda utilizar el ajuste '0'.



Ajuste de la frecuencia del ciclo de filtrado o de la depuración

La pantalla mostrará FFxx, "xx" representando el número de ciclos por día. Use las flechas para ajustar la frecuencia. Use el botón **Luz** para avanzar al siguiente parámetro, el modo económico (EP).

!!! El indicador de "Filtrado" se enciende cuando el filtrado está activado y parpadea cuando ha sido detenido.



Ajuste del modo económico*

Este modo permite bajar el punto de ajuste de la temperatura del spa a 20 °F (11 °C) durante un periodo específico del día. La pantalla mostrará EPx, "x" representando el estado del modo económico programado (0 = desactivado, 1 = activado). Use las flechas para activar o desactivar el modo económico.

Use el botón **Luz** para avanzar al siguiente parámetro, el inicio del modo económico (ES). Cuando el modo económico está activado, la pantalla alterna entre el mensaje "Eco", la hora y la temperatura del agua.



Ajuste de la hora de inicio del modo económico*

La pantalla mostrará ESxx, "xx" representando la hora de activación del modo económico. Use las flechas para ajustar la hora. Use el botón **Luz** para avanzar al siguiente parámetro, duración del modo económico (Ed).

* Tener en cuenta que los parámetros para la configuración del modo economía están asociados a la configuración específica del low level del sistema que no están presentes en todas las versiones de software.



Etapas de la programación



Ajuste de la duración del modo económico*

La pantalla mostrará Edxx, "xx" representando la duración en horas del modo económico. Use las flechas para ajustar las horas. Use el botón Luz para avanzar al siguiente parámetro, unidad de temperatura.

24 = economía constante



Ajuste de la unidad de temperatura

La temperatura del agua puede ser indicada en grados Fahrenheit (°F) o Celsius (°C). La pantalla mostrará °F o °C.

Use las flechas para cambiar el ajuste. Use el botón de **Programación** o **Luz** para guardar todos los parámetros.



Modo Smart Winter

Nuestro modo Smart Winter protege su sistema contra el frío al poner en marcha las bombas varias veces al día, para evitar que el agua se congele en las tuberías.



El indicador "SWM" se ilumina cuando se detecta la congelación y parpadea cuando la depuración está en funcionamiento.

Enfriamiento

Después de haber calentado el agua del spa al punto de ajuste deseado, el calentador se apaga, pero su bomba asociada (Bomba 1 a baja velocidad o CP) permanece en marcha por un periodo de tiempo predeterminado para asegurar el enfriamiento adecuado del elemento calefactor, prolongando así su vida útil.



Control de la temperatura del agua

Cada 15 a 90 minutos la bomba se pondrá en marcha para garantizar la lectura correcta de la temperatura, y para evitar la activación del calentador en condiciones secas. Después de verificar la activación de la bomba y de tomar la temperatura del agua de ser necesario, el sistema enciende automáticamente el calentador para alcanzar o mantener la temperatura del agua de acuerdo al punto de ajuste.



El indicador parpadea durante la lectura de la temperatura del agua.

* Tener en cuenta que los parámetros para la configuración del modo economía están asociados a la configuración específica del low level del sistema que no están presentes en todas las versiones de software.



Mensajes de error

La siguiente lista muestra los distintos mensajes de error que pueden aparecer en la pantalla inicial. Consulte la sección de resolución de problemas y de códigos de error del TechBook de su spa para obtener más detalles.

Código	Mensaje
HL	¡Atención! Error de límite superior
FLO	Sin flujo por más de 2 horas
FLO	Sin flujo de agua
HR	¡Peligro! Relé atascado
OH	¡Atención! Alta temp. de spa
Prr	¡Atención! Sondas de temp. defectuosas
AOH	Alta temp. interior del armazón
FLC	Interruptor de flujo cerrado
SP in	Problema de tensión de entrada
FrEr	Frecuencia de entrada fuera de los límites
RH NC	Error de comm. in.xm2 - in.therm
RH ID	in.xm2 - in.therm incompatibles
SC ER	Error de modo de aprendizaje
F1	Fusible # 1 del in.xm2 quemado
F2	Fusible # 2 del in.xm2 quemado
F3	Fusible # 3 del in.xm2 quemado
Hr	¡Peligro! Error del termofusible
UPL	El spa no tiene un software válido. Sírvase insertar un in.stick válido para reprogramar el spa.
BL	El spa no tiene un software válido. Sírvase insertar un in.stick válido para reprogramar el spa.



Especificaciones

Número de pieza

Modelo de 1 bomba: 0607-008036

Modelo de 2 bombas: 0607-008037

Modelo

IN.K300-CL-GE1

Medio ambiente

Temperatura de funcionamiento: -20 °C (-68 °F) a 65 °C (149 °F)

Temperatura de almacenamiento: -30 °C (-22 °F) a 85 °C (185 °F)

Humedad: Condensación de hasta 70%

Protección contra la entrada del agua: IPX-5

Información mecánica

Peso: 313 g (0.69 lb)

Dimensiones (A x L x P) : 57.15 mm x 106.02 mm x 47.45 mm (2.25" x 6.30" x 1.87")

Compatibilidad

Spas in.yj, in.yt, in.ye, in.xe, o in.xm2 con la revisión de software adecuada



9919-101231-D
Rev. 02-2018

© Groupe Gecko Alliance Inc., 2018
Todas las marcas comerciales o marcas comerciales
registradas son propiedad de sus respectivos dueños.

Gecko Alliance
450 des Canetons, Québec (Qc), G2E 5W6 Canada, 1.800.78.GECKO
www.geckoalliance.com

Impreso en Canadá